

RENAULT CLIO E-TECH Hybrid

Versiune	Motorizari	Cod sistem	Pret tarif Euro fara TVA	Pret tarif Euro cu TVA
BENZINA				
ZEN	E-TECH 140	E2M MUH6UY	16.286	19.380
INTENS	E-TECH 140	E3M MUH6UY	17.378	20.680

Pachet legislativ obligatoriu conform Ord. 2218/2005 în valoare de 48,84 € fără TVA, sau 58,12 € cu TVA.
Toate prețurile sunt exprimate în €.

Conditii de garantie:

- **Garantie constructor 3 ani sau 100.000 km**
- **Garantie GMPH** (motor termic, cutie de viteze si organe electrice ale grupului motopropulsor cu exceptia bateriei de tractiune) : **3 ani sau 100.000 km**, oricare dintre termeni este atins primul
- **Garantie vopsea 3 ani**
- **Garantie anticoroziune 6 ani**
- **Garantie baterie 8 ani sau 160000 km**, oricare dintre termeni este atins primul

Vehiculul este echipat cu roata de rezerva ale carei dimensiuni pot sa difere de cele 4 roti montate pe vehicul. Pentru conditiile de utilizare ale rotii de rezerva, va rugam sa consultati instructiunile inscriptionate pe aceasta.



Dotari CLIO E-TECH Hybrid

Versiunea ZEN

Echipamente standard (selectie)

Siguranta si sisteme de asistenta:

Sistem de franare cu ABS, protectie pietoni & ciclisti
Sistem de franare cu ABS
Asistenta la franarea de urgenta
Sistem electronic de control al stabilitatii (ESP)
Sistem de asistenta la pornirea din rampa (HSA)
Cruise Control si limitator de viteza
Asistenta la mentinerea benzii de rulare (LKA)
Recunoasterea indicatoarelor rutiere (Traffic Sign Recognition)
Alerta privind distanta de rulare (DW)
Airbag-uri frontale si laterale tip cortina
Bancheta spate rabatabila 1/3-2/3
Sistem de prindere ISOFIX pentru locurile laterale spate
Alerta pentru cuplarea centurii de siguranta
Kit reparatie pneuri
Apel de urgenta 112 (EMERGENCY CALL)

Confort:

Scaun sofer reglabil pe inaltime
Aer conditionat cu reglare manuala
Oglinzi cu reglaj electric, incalzite, rabatabile manual, cu LED (semnalizare integrata)
Cheie cu 3 butoane (inchis, deschis, portbagaj)
Geamuri electrice fata, cu impuls
Geamuri electrice spate, cu impuls
Consola centrala cu 2 suporturi de pahare
Volan soft touch
Aprinderea automata a farurilor

Multimedia:

EASY LINK 7": Sistem multimedia conectat, cu ecran tactil 7", radio, Bluetooth (audio streaming si handsfree), functie replicare smartphone, 6 difuzoare, 2 porturi USB

Afisaj de bord TFT 7"

Design:

Tapiterie textila cu cusaturi, culoare neagra
Ambianta deschisa
Lumini fata & spate Full LED + Lumini de zi LED
Manere usi in culoarea caroseriei
Carcase oglinzi retrovizoare in ton cu caroseria
Jante din otel 16"

Versiunea INTENS

Echipamente standard diferite de versiunea ZEN

Siguranta si sisteme de asistenta:

Senzori de parcare spate
Asistent Adaptiv pentru faza lunga (AHL - Auto High Low beam)
Alerta pentru depasirea vitezei legale (Over Speed Prevention)
Proiectoare de ceata

Confort:

Aer conditionat automat
Stergatoare cu senzori de ploaie
Acces de tip hands-free
Parasolare cu oglinda si iluminare
Scaune reglabile pe inaltime

Multimedia:

EASY LINK 7": Sistem multimedia conectat, cu navigatie, ecran tactil 7", Bluetooth (audio streaming si handsfree), functie replicare smartphone, 6 difuzoare, 2 porturi USB

Harta Romaniei

Multi-Sense cu 3 moduri de condus (My Sense, Eco, Sport) si iluminare ambientala (8 culori disponibile)

Design:

Oglinzi cu reglaj electric si incalzite, rabatabile electric, cu LED (semnalizare integrata)
Jante aliaj 16", design AGAPE (diamantate)
Tapiterie material textil negru + Piele ecologica
Partea superioara a bordului imbracata in material moale
Partea inferioara a bordului acoperita cu material negru bazat pe spuma
Lumini fata & spate Full LED, cu semnatura luminoasa C-Shape

Contur lateral cromat

Versiunea RS LINE

Echipamente standard diferite de versiunea INTENS

Confort:

Volan imbracat in piele

Design:

Geamuri spate si luneta cu tenta inchisa
Tapiterie specifica RS Line
Oglinda retrovizoare fara efect electrocrom
Carcase oglinzi retrovizoare in ton cu caroseria
Lumini interior LED
Personalizare interioara: accente rosii, specific RS Line
Pachet personalizare exterioara si interioara, specifica RS Line
Consola centrala cu 2 suporturi de pahare

Siguranta si sisteme de asistenta:

Senzori de parcare spate

Ambianta inchisa

Jante aliaj 16", design Boa Vista

DOTARI OPTIONALE CLIO E-TECH Hybrid	Cod sistem Renault	ZEN	INTENS	Pret Euro fara TVA	Pret Euro cu TVA
Proiectoare de ceata LED	PROJAB RALU16/RDIF13	O	S	151 €	180 €
Pachet personalizare exteriora cu accente cromate si negre / portocalii / albastre	PERA01 / PERA03 /PERA04 <i>Implica REPNTC</i>	-	O	84 €	100 €
Personalizare interioara: accente rosii floride/ portocalii anodisè ale aeratoarelor si conturul ramei schimbatorului de viteze	PERP02/PERP03 <i>PERP02 indisponibil cu EQB; PERP03 indisponibil cu NNP;</i>	-	O	34 €	40 €
Personalizare interioara: accente albastre	PERP05	-	O	34 €	40 €
Pachet City zen: Oglinda electrice si incalzite, rabatauire automat, cu indicator LED, Camera video marsaier, Senzori de parcare fata si spate, Consola cu cotiera centrala cu spatiu de depozitare, Stergatoare cu senzori de ploaie, Aer conditionat automat, Acces de tip "hands-free", Parasolare cu oglinda si brusuri.	PK4328 (RET04 RRCAM ITPK4 CSRGAC ALEVA CA02 SOP03C PSMREC ECLHB5)	O	-	588 €	700 €
Scaune fata incalzite	SGACHA	O	-	126 €	150 €
Pachet Easy City Life 1: Oglinzi electrice si incalzite, rabatabile automat, cu indicator LED, Senzori de parcare spate	PKJ001 (RET04/ITPK1)	O	-	143 €	170 €
Pachet EASY LINK 7": Sistem multimedia conectat cu navigatie, ecran tactil 7", Bluetooth (audio streaming si handsfree), functie replicare smartphone, 6 difuzoare, 2 porturi USB; Aleria pentru depasirea vitezei legale	PKJ128 (AVOSP1 MAPSTD NA40A)	O	-	210 €	250 €
Geamuri spate si luneta cu tenta inchisa	VSTLAR	O	-	126 €	150 €
Carcase oglinzi noir étolée	REPNTC	-	O	42 €	50 €
Lumini interior LED	ECLHB6	-	O	59 €	70 €
Asistent pentru unghiul mort	DANGMO	-	O	168 €	200 €
Personalizare interioara ambianta Gris vision: plansa de bord inferioara, cotiera portierelor fata si contur consola centrala	PERG03 <i>Implica HARM02; Indisponibil cu PERP02/PERP03</i>	-	O	67 €	80 €
Incarcare cu inductie smartphone <i>Indisponibil momentan</i>	REACTI	-	O	84 €	100 €
Pachet City Intens: Oglinda retrovizoare electrocrom, Senzori de parcare fata si spate, Camera video pentru marsaier	PKJ117 (RETRCR/ITPK4/RRCAM)	-	O	168 €	200 €
Pachet Confort E-TECH: Frana de parcare electronica cu functie Auto-Hold, Consola cu cotiera centrala cu spatiu de depozitare	PKJ069 (CSRGAC FPAS2)	-	O	210 €	250 €
Pachet Iarna: Scaune incalzite, Volan de piele incalzit	PKJ442 (SGACHA VOLCHA VLCCUIR)	-	O	227 €	270 €
Pachet Safety: Asistent pentru unghiul mort, Cruise Control Adaptiv	PKJ040 (DANGMO RVDIST) <i>Implica PKJ069 implica PKJ442 pentru Intens</i>	-	O	336 €	400 €
Pachet Safety Plus: Renault Easy Drive: Lane Centering, Cruise Control adaptiv cu functie Stop & Go (0-160km/h) , Asistent pentru unghiul mort	PKJ067 (DANGMO RVDIST ADR00) <i>implica PKJ069 PKJ442</i>	-	O	588 €	700 €
Pachet NAV: Around View Camera, Hands-Free Parking, EASY LINK 9,3": Sistem de navigatie cu ecran tactil 9,3", afisaj tip portrait, Oglinda retrovizoare electrocrom	PKHFES (AVCAM ITPK7 NA406 RETRCR FEUAR3) <i>implica PKJ069</i>	-	O	630 €	750 €
Pachet Look E-TECH: Geamuri spate si luneta cu tenta inchisa, Montant B de culoare negru lucios	PK160 (VSTLAR PERB01 PERC01)	-	O	252 €	300 €
Ambianta inchisa	HARM02	-	O	0 €	0 €
Tapiterie piele, culoare negra si cusaturi rosii, design R.S. Line	CUIR07	-	-	420 €	500 €
Vopsea nemetalizata	369	O	O	0 €	0 €
Vopsea metalizata Orange Valencia	EQB	O	O	345 €	410 €
Vopsea metalizata	RQT, RQH, NNP	O	O	345 €	410 €
Vopsea metalizata	D69, GNE, KPN, QNY	O	O	345 €	410 €

Culori disponibile:

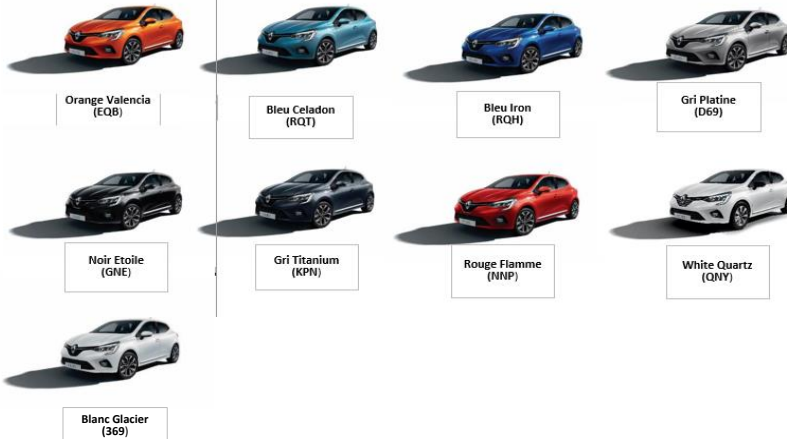

Vopsea metalizata:

Vopsea nemetalizata:

Jante disponibile:



Document valabil la data realizarii, Ianuarie 2021. Continutul acestui material este actualizat la data realizarii. In cadrul politicii sale de imbunatatire continua a produselor, Renault isi rezerva dreptul de a aduce modificari in orice moment preturilor, specificatiilor vehiculelor descrise si prezentate. Aceste modificari sunt notificate concesionarilor Renault in cel mai scurt timp. Consultati concesionarul local pentru a primi cele mai recente informatii. Toate drepturile sunt rezervate. Vizitati www.renault.ro

CARACTERISTICI TEHNICE

MOTOR - CUTIE	E-Tech Hybrid	
Carburant	Benzina + Electric auto-reincarcabil	
Cod - indice	H4M	
Norma de poluare	Euro6	
	Benzina	E-Motor + HSG
Cilindree (cm ³)	1598	-
Numar de cilindri / supape	4/16	-
Tip injectie	Indirecta multipunct	-
Putere maxima cumulata kW CEE (CP)	103 (140)	
Cuplu maxim Nm CEE (m.kg)	144Nm cu 3.200rot/min	E-Motor = 205Nm HSG = 50Nm
Filtru de particule	da	
Stop & start si recuperarea energiei la franare	Full Hybrid E-TECH	
CUTIE DE VITEZE		
Tip cutie de viteze	Automata hibrida, multimodala E-TECH	
DIRECTIE		
Directie	Electrica asistata	
FRANE		
A.B.S.	da	
Asistenta la franarea de urgenta AFU	da	
HSA (sistem de asistenta la pornirea din panta)	da	
Fata: discuri ventilate (mm)	Discuri ventilate D280x24 mm	
BATERIE		
Tip	Lithium-ion	
Voltage (V)	230V	
Numar celule baterie	68	
Capacitate (kWh)	1,2 kWh	
PERFORMANTE		
Viteza maxima (km/h)	180	
0 - 100 km/h (s)	9,9	
0 - 400 m (s), pornind de pe loc	17,5	
0 - 1000 m (s), pornind de pe loc	31	
CONSUM SI EMISII NEDC BT (MIN/MAX) (*) (**)		
Protocol de omologare	WLTP	
CO2 ciclu mixt (g/km)	96 - 114	
Ciclu urban (l/100km) (min/max)	3,6 - 4,4	
Ciclu extra-urban (l/100km) (min/max)	5,1 - 5,9	
Ciclu mixt (l/100km)	4,3 - 5,1	
CAPACITATE		
Rezervor carburant (l)	39	
Mase (Kg) (*) (**)		
Masa proprie rulanta (M.V.O.D.M.)	1238	
Masa maxima autorizata (M.M.A.C.)	1758	
Masa totala rulanta autorizata (M.T.R.)	2658	
Sarcina utila (SU) **	435/520	
Masa maxima remorcabila cu dispozitiv de franare (in limita M.T.R.)	900	
Masa maximă remorcabilă fără frânare	655	

* Valori in curs de omologare nationala.

** Consumul si emisiile declarate sunt determinate in urma unor teste efectuate in conditiile impuse de reglementările in vigoare la data omologării tipului de vehicul, in conformitate cu prevederile Regulamentului UE nr. 715/2007 cu modificările si completările ulterioare specifice (omologări conform ciclului NEDC, respectiv conform ciclului WLTP). Consumul de carburant și emisiile de CO2 ale unui vehicul depind nu doar de randamentul său energetic, ci și de comportamentul la volan al conducătorului auto și de alți factori (număr de opriri in trafic, viteza de deplasare, modul de schimbare a treptelor de viteze, starea drumului si a pneurilor etc.)

Incepand cu luna septembrie 2018, toate vehiculele noi sunt omologate conform protocolului WLTP. Pentru a facilita tranzitia, valorile emisiilor de CO2 si ale consumului de carburant sunt omologate conform protocolului WLTP, dar convertite conform protocolului NEDC (valori NEDC BT). Aceasta perioada de tranzitie difera in functie de tara. Pentru mai multe informatii accesati <https://www.renault.ro/descopera-renault/noi-reglementari.html>.

NOUL CLIO

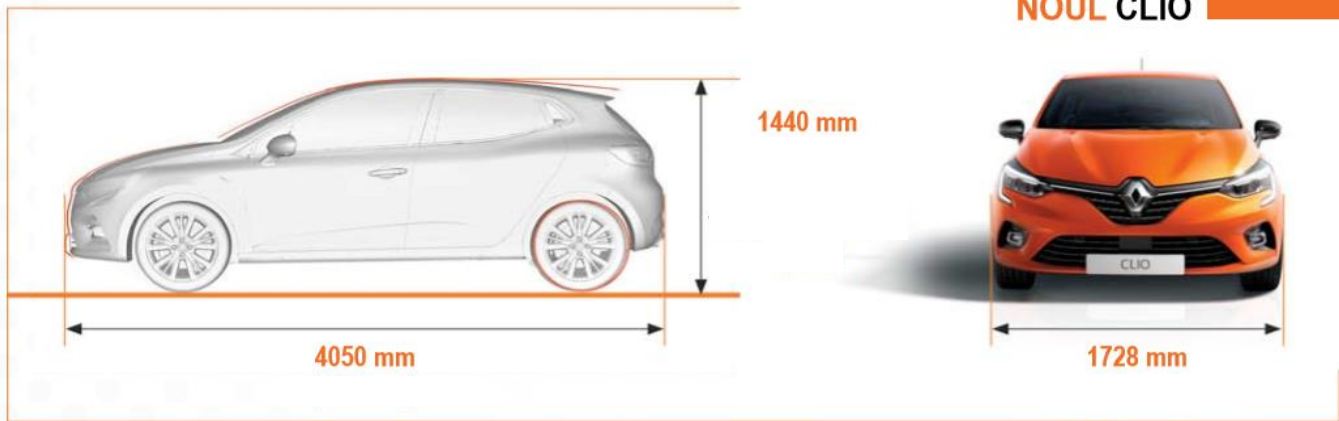





Dimensiuni exterioare și interioare	Renault Noul CLIO
Lungime totală (mm)	4050
Diametru de bracăj (m)	10,5
Ampatament (mm)	2583
Spațiu pentru genunchi în spate (mm)	151
Consolă spate (mm)	637
Volumul portbagajului (litri)	300
Lățime fără retrovizoare / cu retrovizoare (mm)	1798 / 1988
Lățime la coate AV / ARR	1372 / 1370

Garda la sol 135

NOUL Clio

SELECTIE GAMA DE ACCESORII DISPONIBILE

(pentru oferta completa consultati brosură de accesorii disponibile)

		PRET (EURO TVA inclus)
	Lumini de intampinare Conferă un plus de rafinament și personalitate. Pe măsură ce te apropie de automobil, va fi ușor să-l identifice deoare lumina ambientală cu LED din parte de jos a caroseriei se va aprinde automat	155 €
CAPACE OGLINZI CROMATE Ofera mașinii tale un aspect elegant dând în egală măsură un plus de personalitate.		64 €
	PRAGURI ILUMINATE Oferă un plus de tehnologie mașinii tale cu pragurile de uși iluminate care pe lângă aspectul plăcut au și un rol de protecție a caroseriei.	95 €
	PRAG PENTRU PORTBAGAJ Protejați-vă barele de protecție din spate cu un accesoriu estetic și potrivit. Din inox lucios cu semnatura în relief, acesta conferă stil părții din spate a autovehiculului dumneavoastră.	52 €
Antena tip "coada de rechin" Se îmbină perfect cu caroseria autovehiculului, oferind un caracter sportiv fiind perfect compatibilă cu portbagajul de pavilion.		60 €

Preturile accesoriilor nu includ montajul.

*Aduagarea accesoriului bull bar pe o masina echipata cu multiview camera (MVCAM) are ca si consecinta limitarea campului vizual al echipamentului mentionat.